

Frameless Wandbilder und Stelen.  **frontwork**
werbetechnik





Am Puls der Zeit.

Rahmenlose Optik dank spezieller Spanntechnik.
Einfache Motivwechsel im Handumdrehen, durch eine Person und ohne Werkzeug. Wände für emotionale Motive oder aktuelle Werbekampagnen genutzt. Als Dekorationsfläche oder zur Wareninformation, sowie für Ihr Corporate Design.



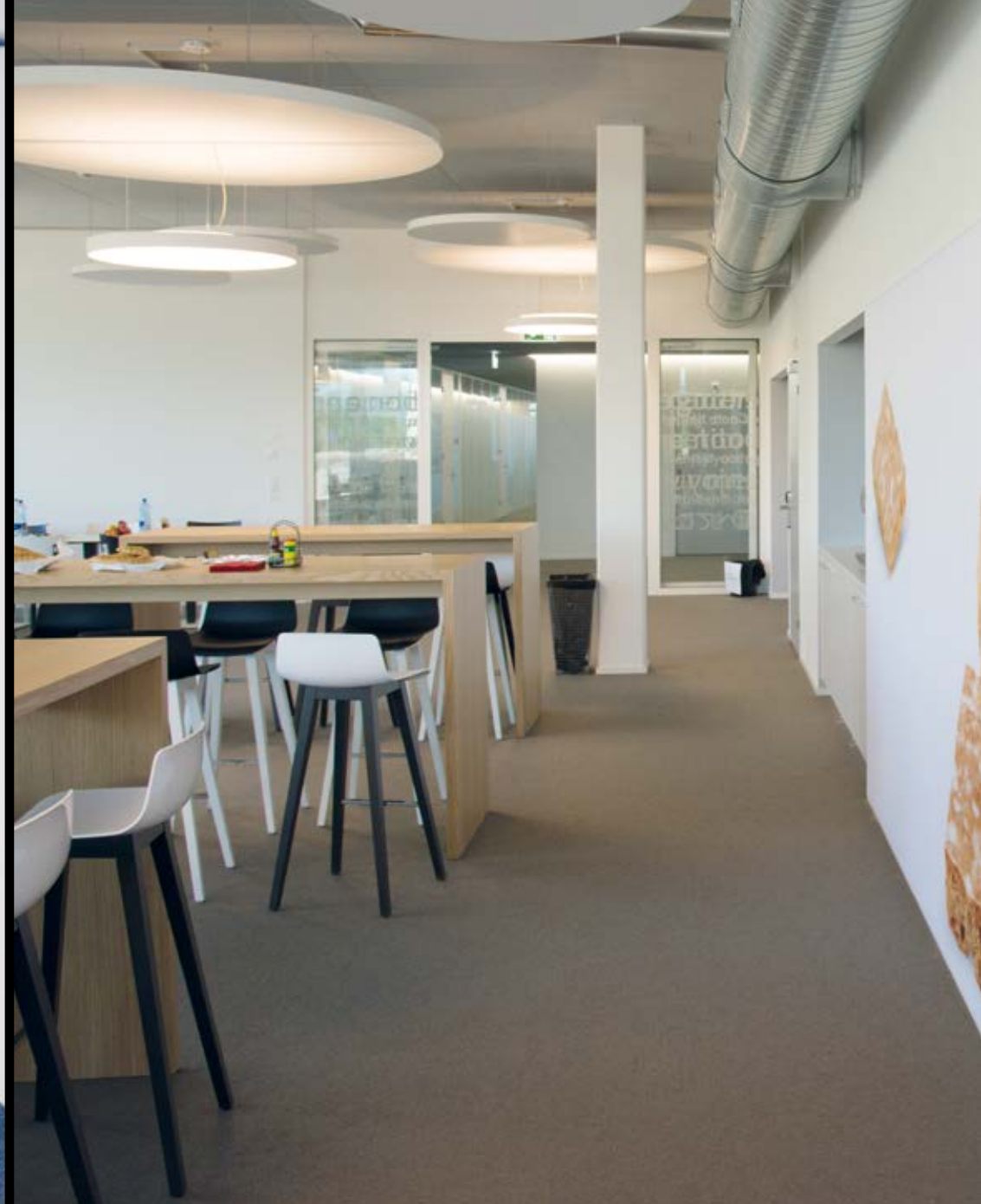



Überzeugender Blickfang. **frontwork** werbetechnik

Akustik Raumtrenner und Wandbilder,
vielseitig und absolut flexibel.
Massgeschneiderte Bilder an Wänden oder
als doppelseitiger Raumteiler – mit schallhemmendem
Molton für angenehme Akustik.



Genial einfach – einfach genial. Perfekter Halt im Aluminiumprofil dank Gummikედern auf allen Seiten des Textildrucks



Starke Leuchtkraft.  **frontwork**
werbetechnik

LED-Wandbilder und Stelen, ein glanzvoller Auftritt.
Jedes Motiv im perfekten Licht – durch gleichmässige
Ausleuchtung und Lichtstreuung.
Unbegrenzte Beleuchtung für grosse Motive.

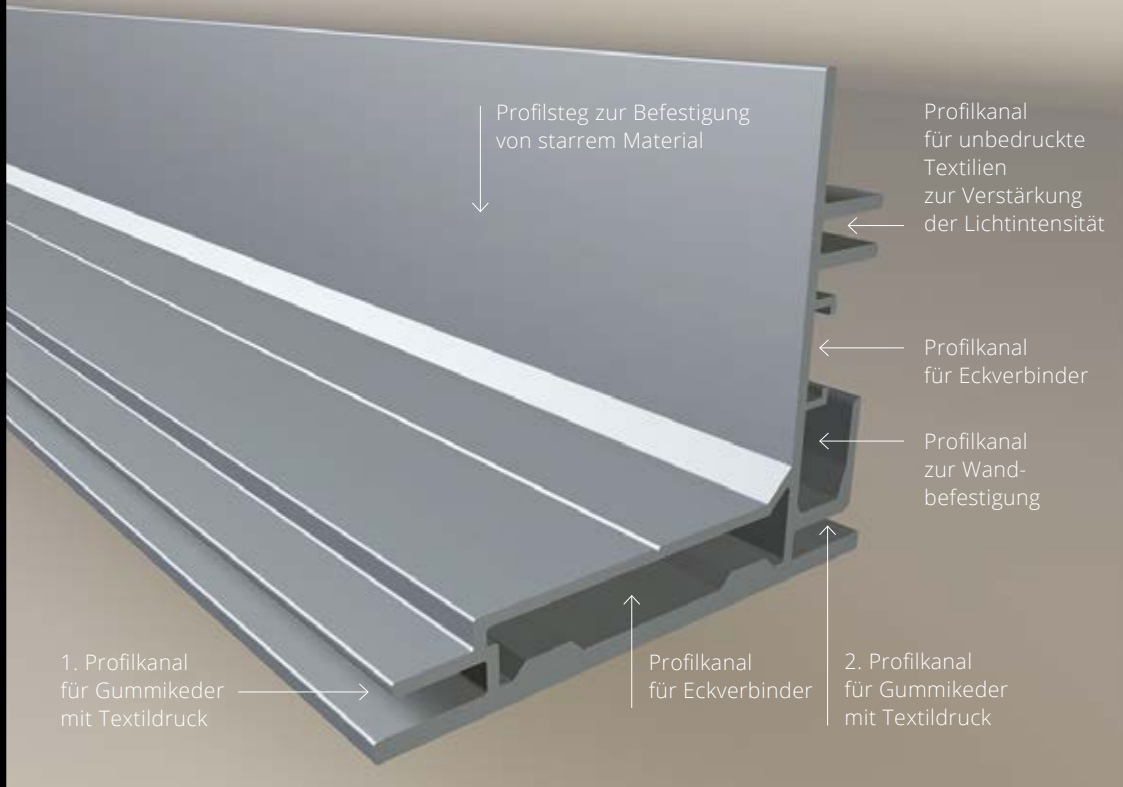
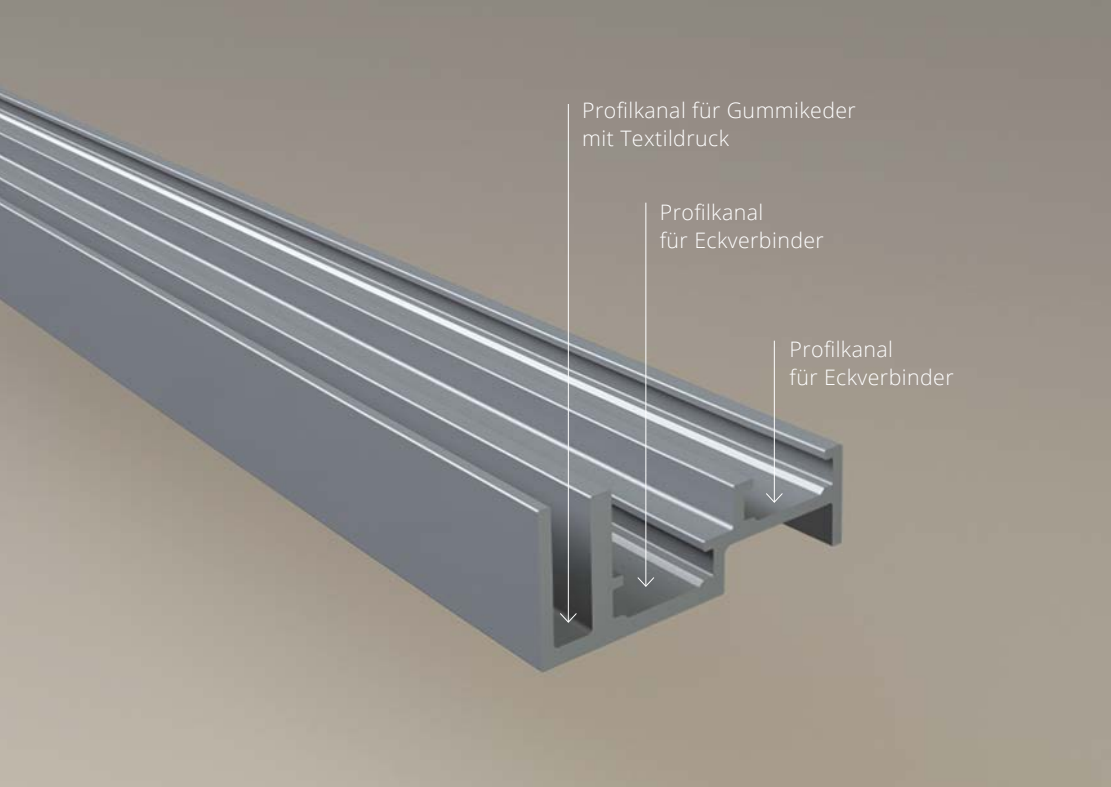

TEXframe-Profil 17

- Aluminiumprofil eloxiert
- Einseitig bespannbar
- Für Wand- oder Deckenbefestigung
- Variable Formate
- Einfacher Motivwechsel
- Optional in RAL-Farben

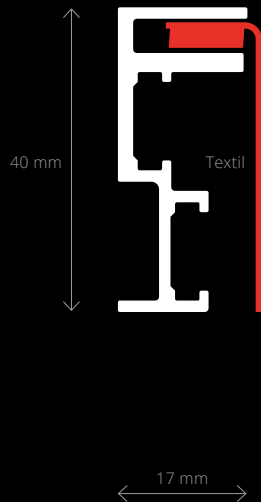

Abbildungen Massstab 1:1

TEXframe-Profil 85 Wand

- Aluminiumprofil eloxiert
- Ein- und doppelseitig bespannbar
- Für die Wandbefestigung
- Variable Formate
- Einfacher Motivwechsel
- Optional in RAL-Farben

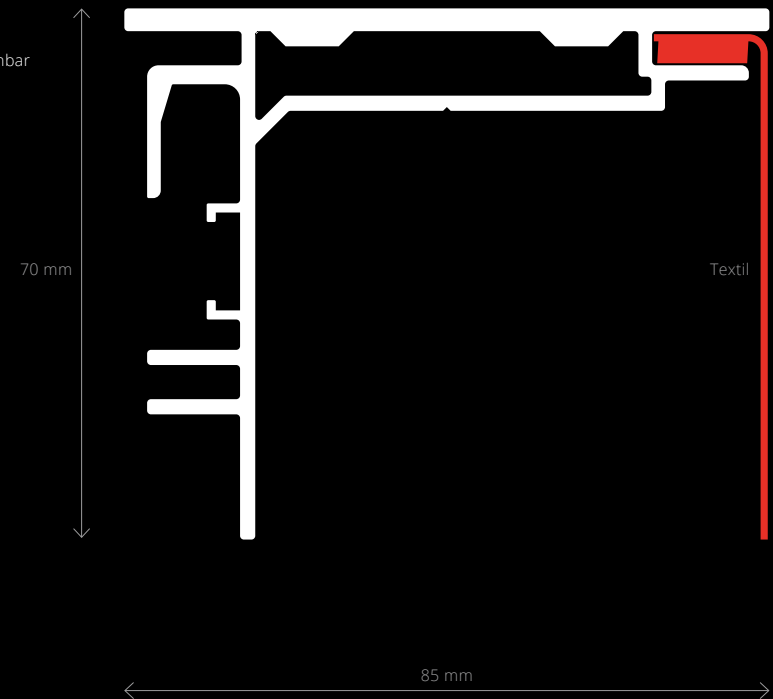

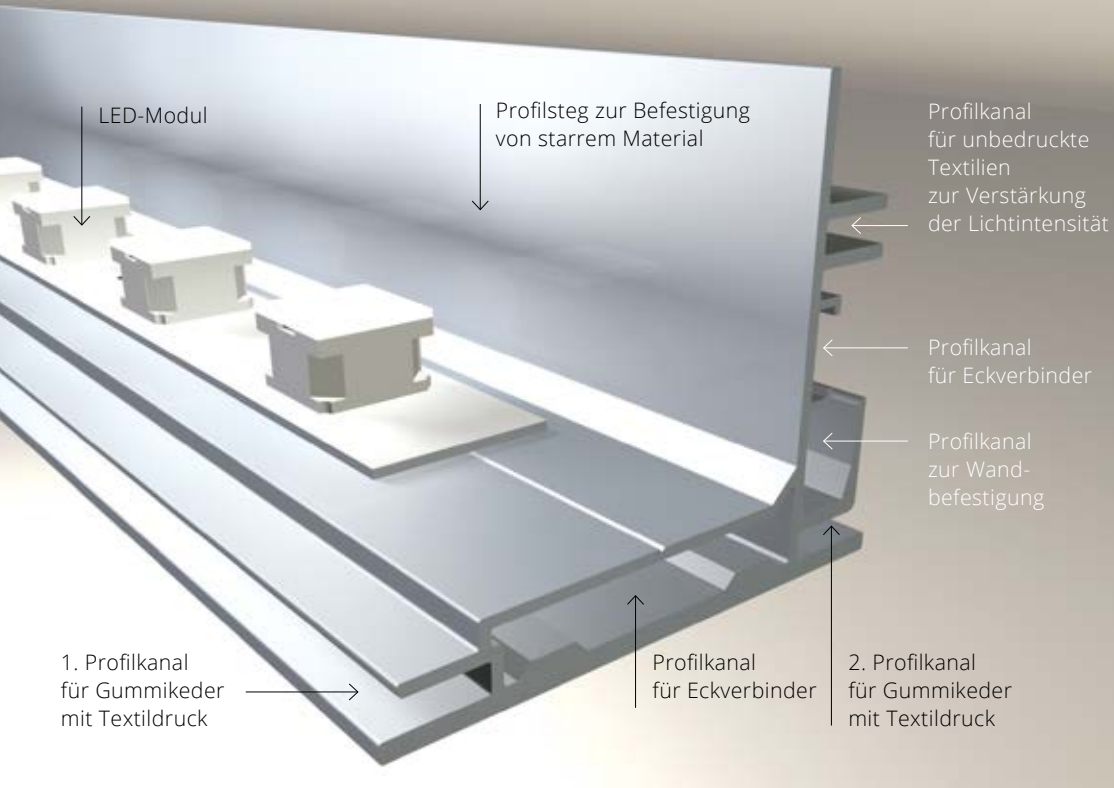

TEXframe-Profil 85 LED Wand

- Aluminiumprofil eloxiert
- Mit LED hinterleuchtet
- Ein- und doppelseitig bespannbar
- Für die Wandbefestigung
- Variable Formate
- Einfacher Motivwechsel
- Optional in RAL-Farben

FL-LED-270

Anzahl LED: 4 Stück
 Masse: 270 x 32 mm
 Lichtfarbe: 6500 Kelvin
 Leistung: max. 10 W (bei 700 mA)

FL-LED-320

Anzahl LED: 4 Stück
 Masse: 320 x 32 mm
 Lichtfarbe: 6500 Kelvin
 Leistung: max. 10 W (bei 700 mA)

FL-Konverter Osram LED Power Supply

Leistung: 35 W / 700 mA
 Spannung: 220 / 240 V
 Masse: 280 x 30 x 21 mm
 4 LED-Flutermodule pro Netzteil
 passend zu FL-LED-270 und FL-LED-320



Profile und Wandbilder.

Beeindruckend elegant: einseitig bespannbare Aluminiumprofile, gut zur Wandmontage geeignet. Leichte Aufnahme des Textildrucks mit Gummikedern. Auch grosse Motive inszenierbar, auf Wunsch gleichmässig ausgeleuchtet mit LED.

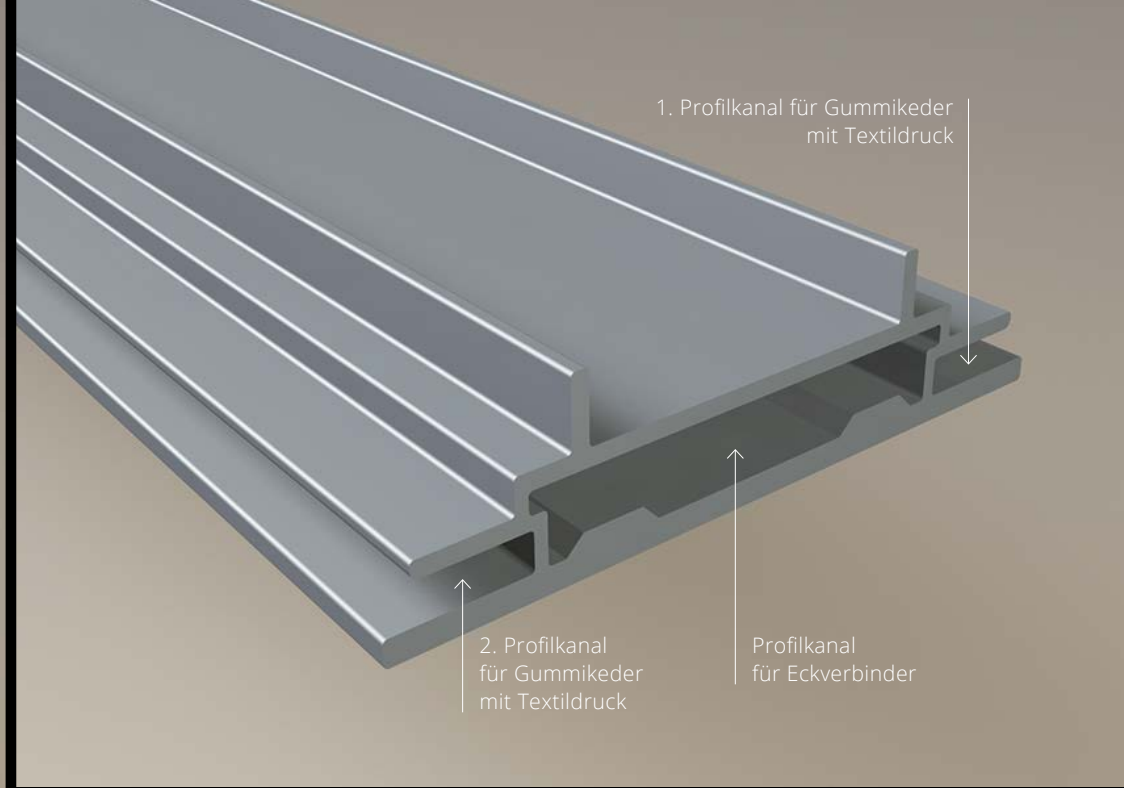
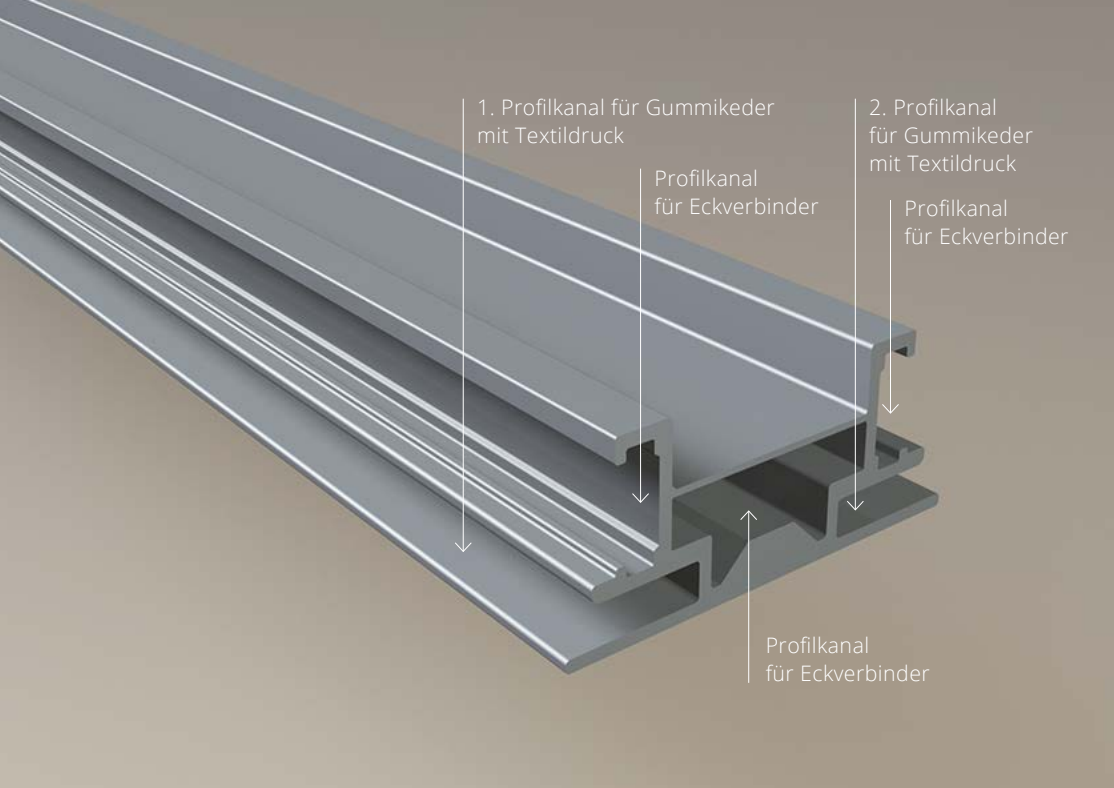

TEXframe-Profil 50

- Aluminiumprofil eloxiert
- Ein- und doppelseitig bespannbar
- Als Standmodell oder von der Decke abgehängt
- Variable Formate
- Einfacher Motivwechsel
- Optional in RAL-Farben

TEXframe-Profil 85

- Aluminiumprofil eloxiert
- Ein- und doppelseitig bespannbar
- Als Standmodell erhältlich
- Variable Formate
- Einfacher Motivwechsel
- Optional in RAL-Farben

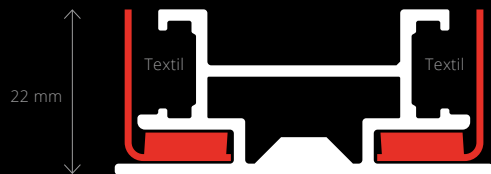

Abbildungen Massstab 1:1

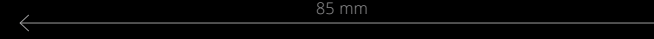
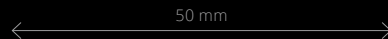

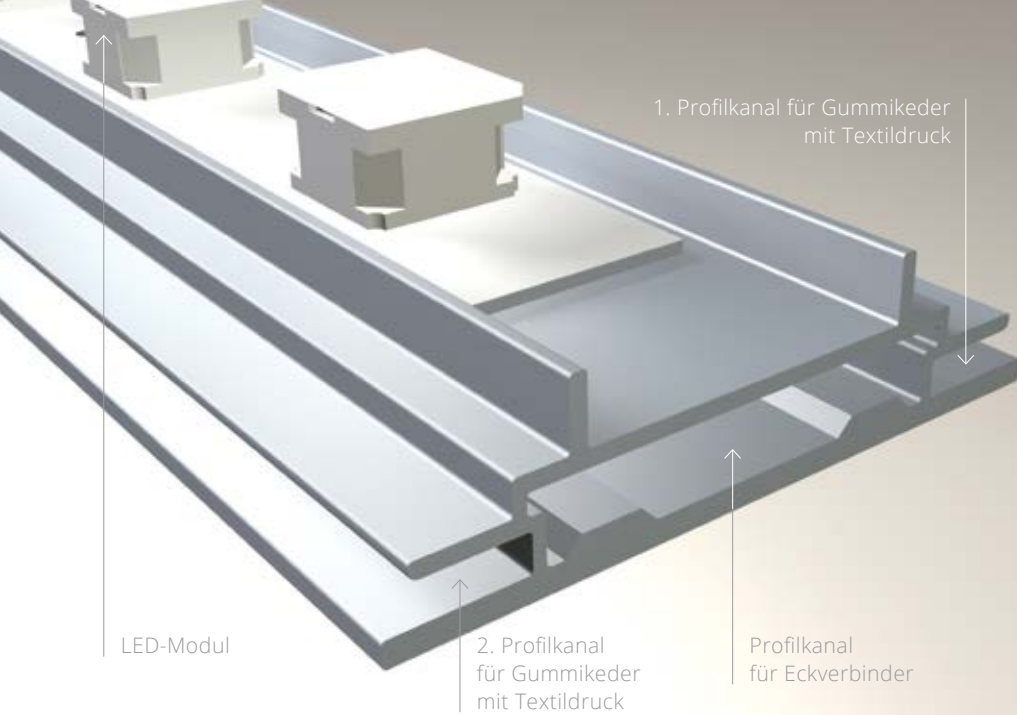

TEXframe-Profil 85 LED

- Aluminiumprofil eloxiert
- Mit LED hinterleuchtet
- Doppelseitig bespannbar
- Als Standmodell erhältlich
- Variable Formate
- Einfacher Motivwechsel
- Optional in RAL-Farben

FL-Fuss-Klein

Stahl-Fuss für Framless-Rahmen freistehend

Set: 2 Ex. à 400 x 100 mm (bis 1500 mm Höhe)

Dicke: 4 mm

Lackierung: RAL 9007

FL-Fuss-Mittel

Stahl-Fuss für Framless-Rahmen freistehend

Set: 2 Ex. à 600 x 100 mm (bis 2000 mm Höhe)

Dicke: 4 mm

Lackierung: RAL 9007

FL-Fuss-Gross

Stahl-Fuss für Framless-Rahmen freistehend

Set: 2 Ex. à 800 x 800 x 100 mm (bis 3000 mm Höhe)

Dicke: 4 mm

Lackierung: RAL 9007

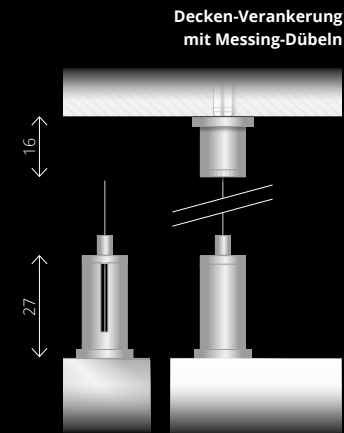

Der Drahtseilhalter wird mit einem 1.5 mm dicken Drahtseil in beliebiger Länge am Deckenbefestiger aufgehängt, max. Belastung pro Halter 25 kg.

Profile und Stelen.

Flexibler ein- und doppelseitiger Einsatz: als Standversion, freistehender Raumteiler oder schallabsorbierende Trennwand. Dank anschraubbaren Füsselementen einfacher Wechsel von der Wand- zur Standversion. Mit LED-Modulen ein- sowie doppelseitig ausleuchtbar.

Wir bauen Ideen.



Signaletik. Orientierung, die zum Ziel führt.
Rauminszenierung. Arbeitswelten, die begeistern.
Werbetechnik. 3D-Kommunikation, die auffällt.

Frontwork ist ein erfahrener Spezialist für visuelle Kommunikation.
Mit mehr als 60 Mitarbeitern und der Erfahrung
aus 30 verschiedenen Berufen unter einem Dach entwirft,
gestaltet und produziert Frontwork innovative Lösungen
für Kunden in der ganzen Schweiz.